

Maillages

- **Géométrie**
- Texture UV

Maillage - structure

Maillage: Ensemble de polygones partageant des sommets

N_f faces, N_v sommets (/vertices), N_e arêtes (/edges)

Triangulation: Toutes les faces sont des triangles

Quad mesh: Toutes les faces sont des quadrangles

Idéalement quadrangle planaires.

Poly mesh: Les faces sont des polygones quelconques

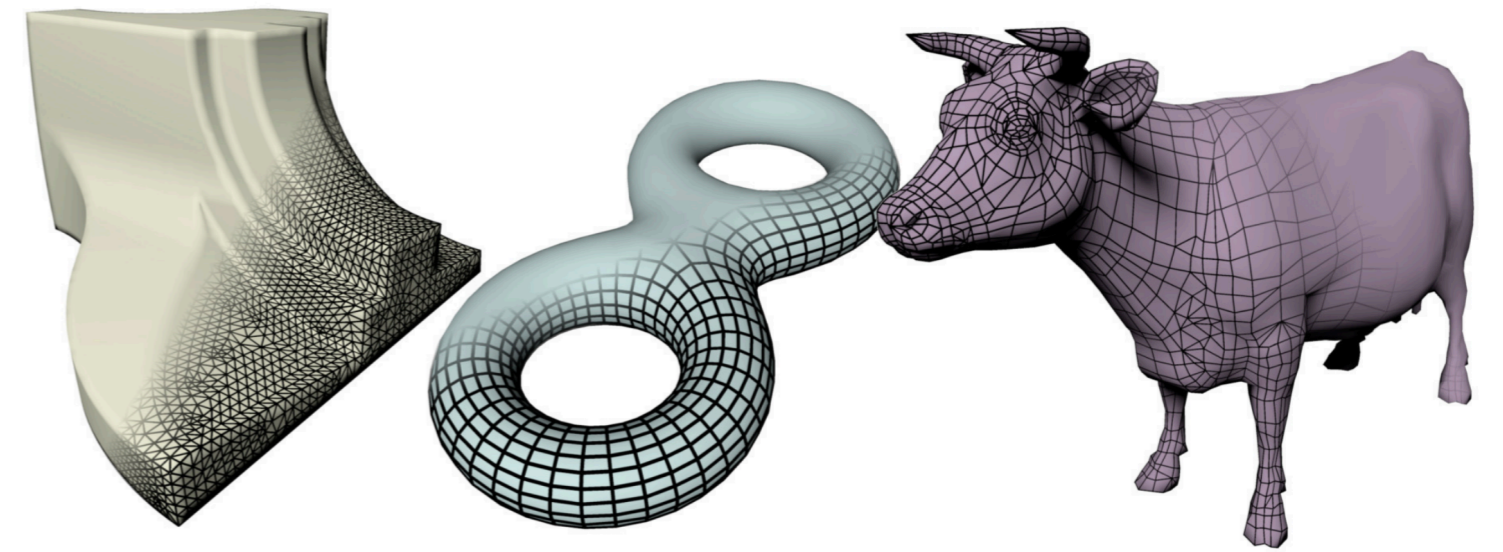

Rem. Maillage représente une variété si chaque arête est partagée par 2 faces au plus.

2-manifold

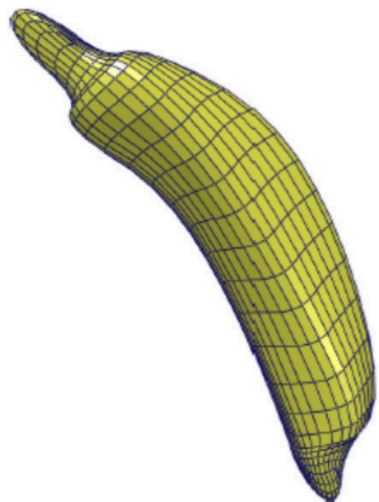

*2-manifold
with boundaries*

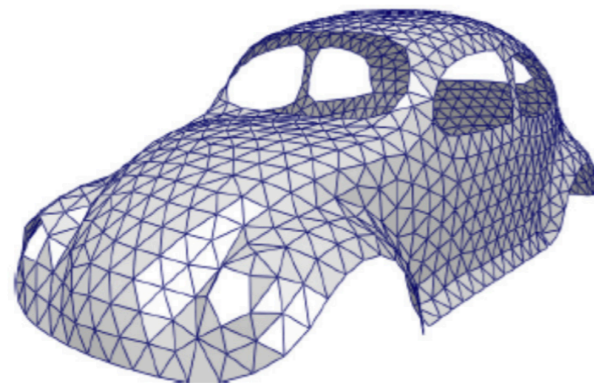

not a 2-manifold

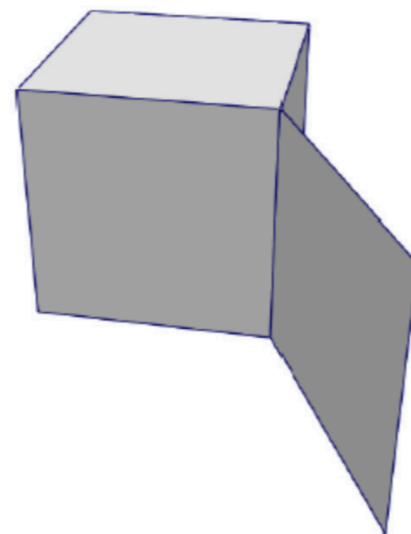

Maillage - Data structure

Encodage typique de maillage triangulaire

```
struct vec3 { float x, y, z;};  
struct int3 { int i, j, k; };  
std::vector<vec3> position;  
std::vector<int3> connectivity
```

`std::vector` assure la contiguité en mémoire.

Exemples

Tétraèdre

```
std::vector<vec3> position = { {0,0,0}, {1,0,0}, {0,1,0}, {0,0,1} };  
std::vector<int3> connectivity = { {0,1,2}, {0,1,3}, {0,2,3}, {1,2,3} };
```

Maillage

```
std::vector<vec3> position = { p0,p1,p2,p3,p4,p5,p6,p7,p8 };  
std::vector<int3> connectivity = { {0,1,3}, {1,2,3}, {0,3,4}, {3,5,4},  
                                  {2,5,3}, {2,6,5}, {5,6,7}, {5,7,8}, {4,5,8} };
```

Rem. (0, 1, 3) similaire à (1, 3, 0), similaire à (3, 0, 1)

Mais (0, 1, 3), orientation inverse de (3, 1, 0), (1, 0, 3), (0, 3, 1)

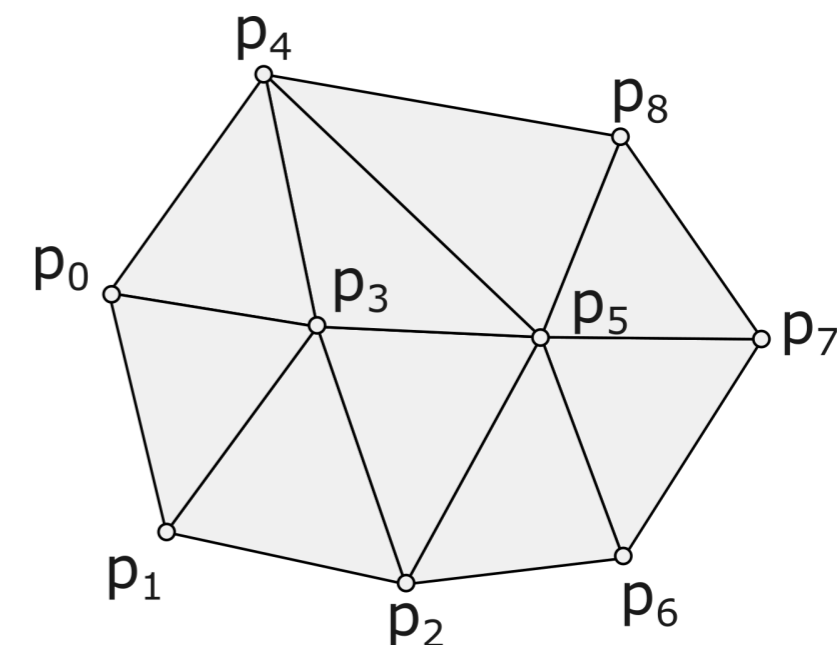

Maillage - cas du code en TP

Définie `mesh_drawable` variable dans `scene.hpp`

Variable partagée dans plusieurs méthodes de la classe

Initialise une structure `mesh` dans `initialize()`

mesh: tableaux de données en RAM/CPU

Transfère les données de `mesh` vers `mesh_drawable`

Envoie de données sur la mémoire du GPU

Dans `display_frame`

MAJ paramètres de la forme

écriture sur paramètres envoyés

en tant qu'uniforms lors de l'appel à `draw()`;

Appel à `draw()`

- Activation du shader (`drawable.shader`)
- Envoie des paramètres uniformes
(`drawable` et `environment`)
- Appel à `glDraw()`

scene.hpp

```
mesh_drawable drawable  
...
```

scene.cpp

initialize()

```
mesh m;  
m.position = { ... }  
/or m = mesh_primitive_...(...);  
drawable.initialize_data_on_gpu(m);
```

display_frame()

```
drawable.model.translation = ...  
draw(drawable, environment);
```

```
struct mesh  
numarray<vec3> position  
numarray<vec3> normal  
numarray<vec3> color  
numarray<vec2> uv  
numarray<int3> connectivity
```

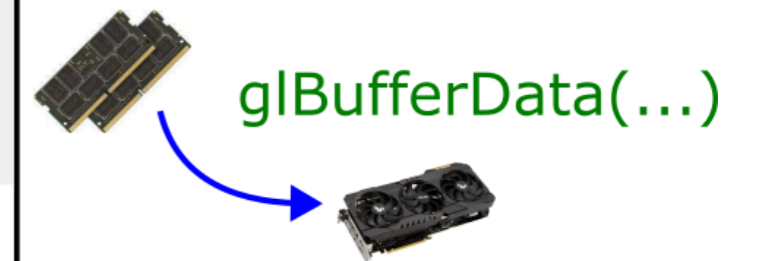

```
glUseProgram(...)  
glUniform(...)  
glDraw(...)
```

Maillage - Attribus de sommets

En pratique, chaque sommet peut être attaché à des attributs supplémentaires
Normales, coordonnées de textures, couleurs, etc.

Exemple:

```
std::vector<vec3> position = { p_0, p_1, p_2, p_3 };  
std::vector<vec3> normal   = { n_0, n_1, n_2, n_3 };  
std::vector<vec3> color    = { c_0, c_1, c_2, c_3 };  
std::vector<vec2> uv       = { uv_0, uv_1, uv_2, uv_3 };  
std::vector<int3> connectivity = { {0,1,2}, {0,1,3}, {0,2,3}, {1,2,3} };
```

$p_i = (x_i, y_i, z_i)$, $n_i = (n_{xi}, n_{yi}, n_{zi})$ avec $\|n_i\| = 1$, $c_i = (r_i, g_i, b_i)$

Remarque:

Les normales sont définies par sommet

Permet une apparence lisse, interpolation d'illumination.

Une seule connectivité, partagée par les attributs, pour un affichage GPU.

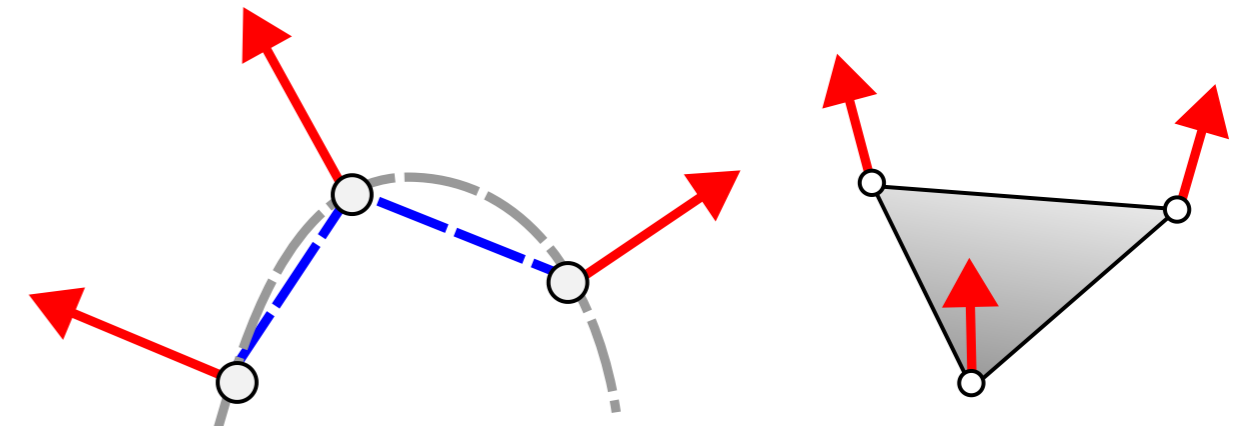

Attribus de sommets - Duplication de sommets

Il peut être nécessaire de "dupliquer" des sommets
Même position, mais attributs différents

Ex. Bords franc (/ Sharp corner)

Position p_A avec un seul sommet v_4 sur le coin, et une normale n_1
Position p_B avec un seul sommet v_5 sur le coin, et une normale n_1

```
std::vector<vec3> position = {p0,p1,p2,p3,pA,pB};  
std::vector<vec3> normal  = {n0,n0,n1,n1,n2,n2};  
std::vector<int3> connectivity = { {0,5,1}, {0,4,5}, {4,2,3}, {4,3,5} };
```

Duplication des sommets:

Position p_A est associée à 2 sommets: v_4 et v_6 , mais différentes normales n_1, n_0
Position p_B est associée à 2 sommets: v_5 et v_7 , mais différentes normales n_1, n_0

```
std::vector<vec3> position = {p0,p1,p2,p3,pA,pB,pA,pB};  
std::vector<vec3> normal  = {n0,n0,n1,n1,n1,n1,n0,n0};  
std::vector<int3> connectivity = { {0,7,1}, {0,6,7}, {4,2,3}, {4,3,5} };
```

Rem. Pour une cube: on duplique chaque sommet 3 fois.

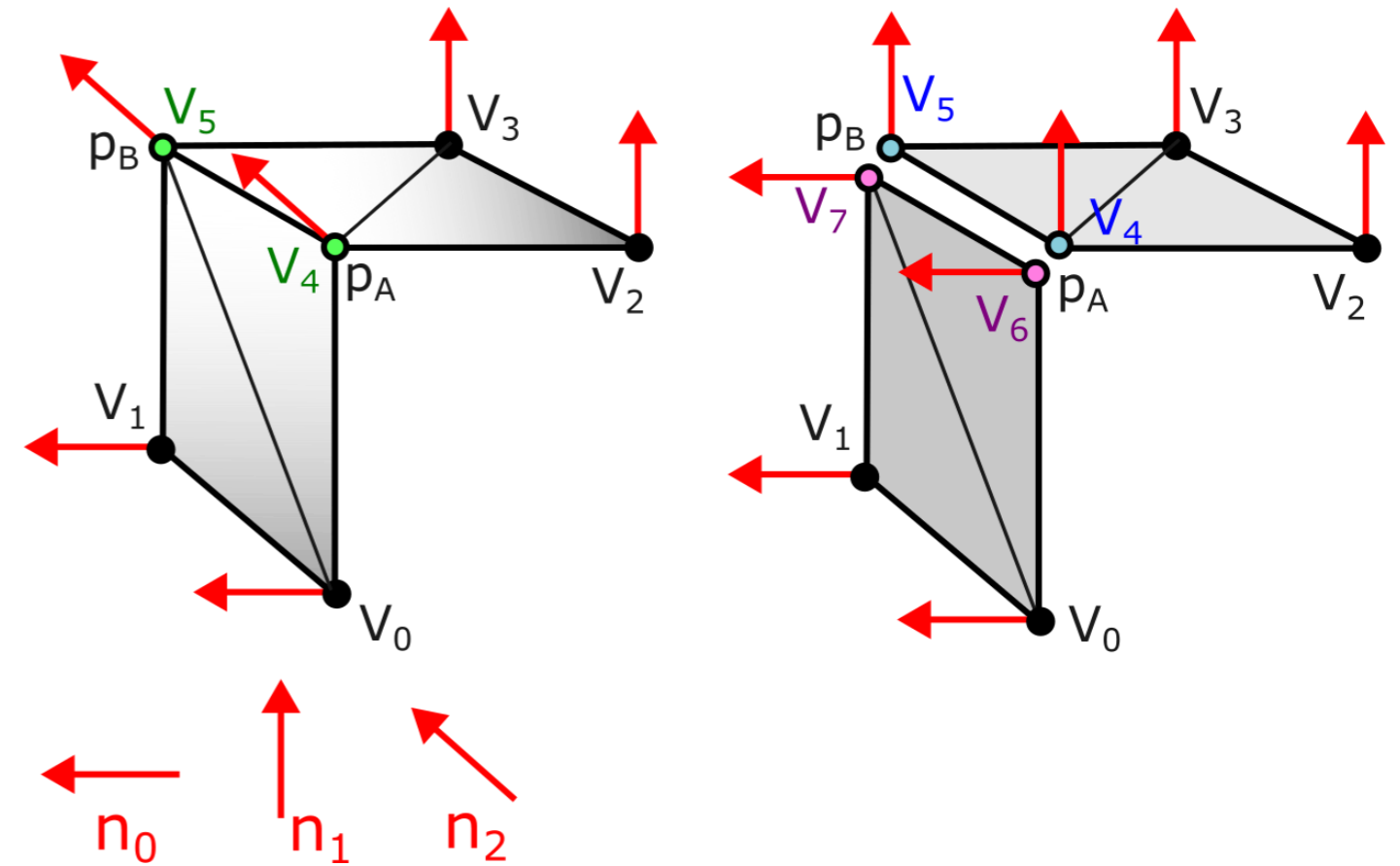

Structure en grille

Exemple typique: Surface paramétrique $S(u, v) = (S_x(u, v), S_y(u, v), S_z(u, v))$

$(u, v) \in [0, 1]^2$ (ou tout autre domaine rectangulaire)

Echantillonnée uniformément suivant $N_u \times N_v$ points

```
// Vertex position
for(int ku=0; ku<Nu; ku++) {
    for(int kv=0; kv<Nv; kv++) {
        // Parametric coordinates (u,v) \in [0,1]
        float u = ku/(Nu-1.0f);
        float v = kv/(Nv-1.0f);

        S.position[kv+Nv*ku] = {Sx(u,v), Sy(u,v), Sz(u,v)};
    }
}

// Connectivity
for(int ku=0; ku<Nu-1; ku++) {
    for(int kv=0; kv<Nv-1; kv++) {
        unsigned int idx = kv + Nv*ku; // offset

        uint3 triangle_1 = {idx, idx+1+Nv, idx+1};
        uint3 triangle_2 = {idx, idx+N, idx+1+Nv};

        S.connectivity.push_back(triangle_1);
        S.connectivity.push_back(triangle_2);
    }
}
```

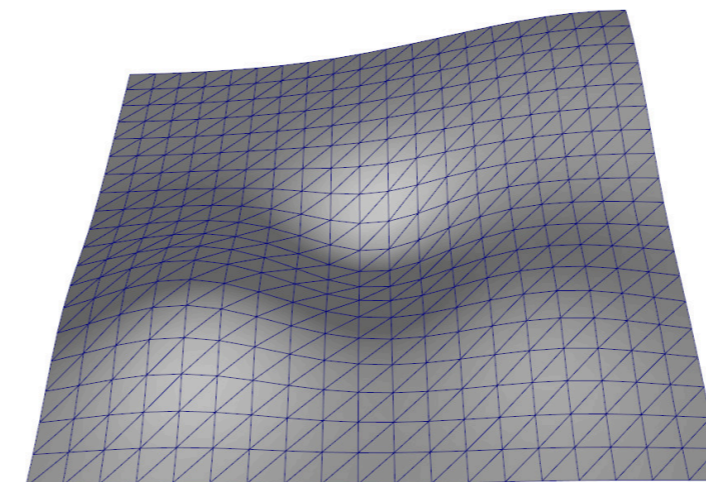
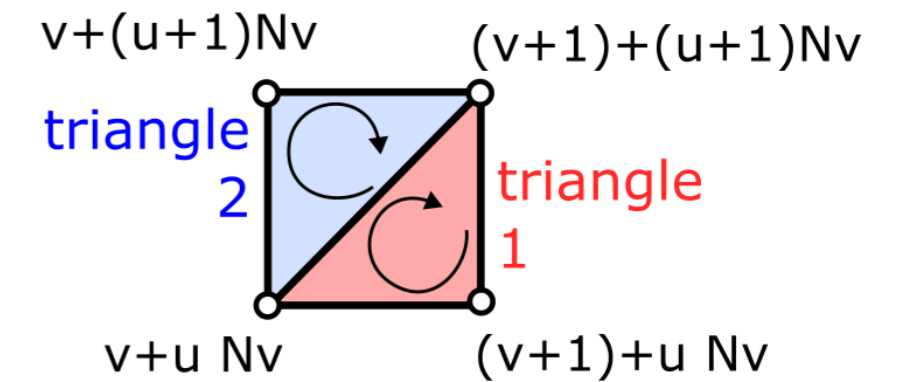
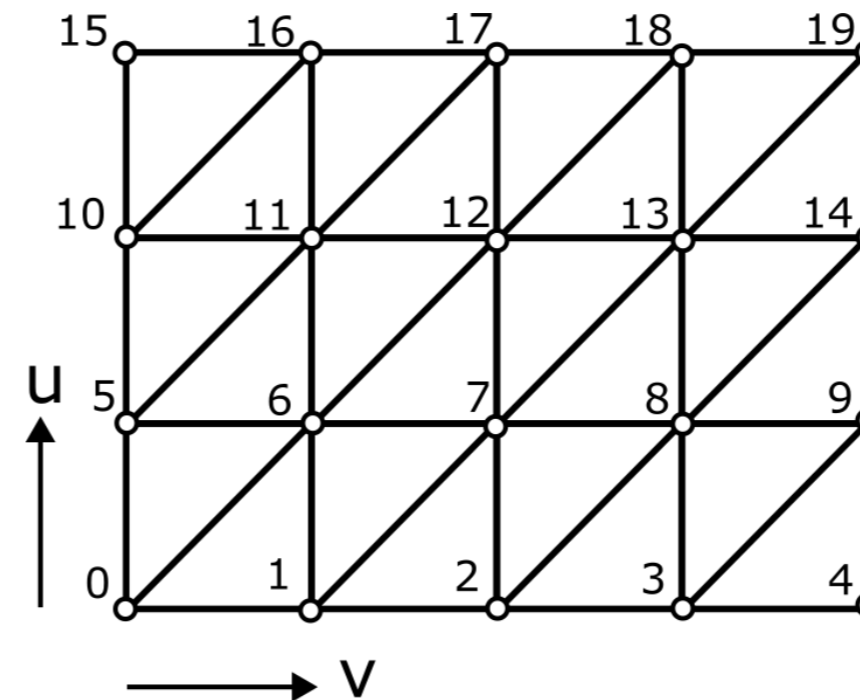

Champ de hauteur / height field
 $(u, v, z(u, v))$

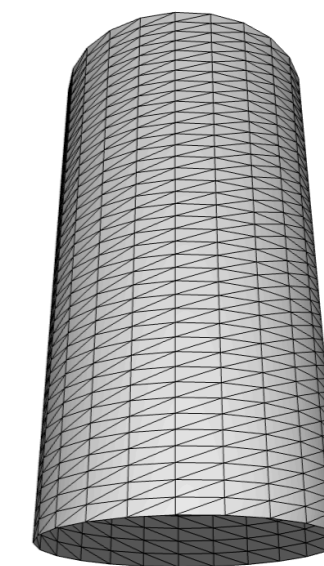

Cylindre paramétrique

Normales des maillages

Les normales ne sont pas toujours données (ex. lecture de fichiers, maillages procéduraux sans normales, etc.)

Parfois seul les positions sont fournies en entrées.

⇒ possibilité d'approximer des normales à partir de la géométrie du maillage.

⇒ utile lors de la déformation de maillages.

Ex. Moyenne (non pondérée) des normales des triangles voisins d'un sommet:

1- Calcul des normales n_t des triangles voisins d'un sommet i , avec $t \in \mathcal{N}_i$

\mathcal{N}_i est le 1-voisinage (1-ring) du sommet i .

2- Normale du sommet $n_i =$ moyenne normalisée des triangles voisins

$$n_i = \sum_{t \in \mathcal{N}_i} n_t$$

$$n_i \leftarrow n_i / \|n_i\|$$

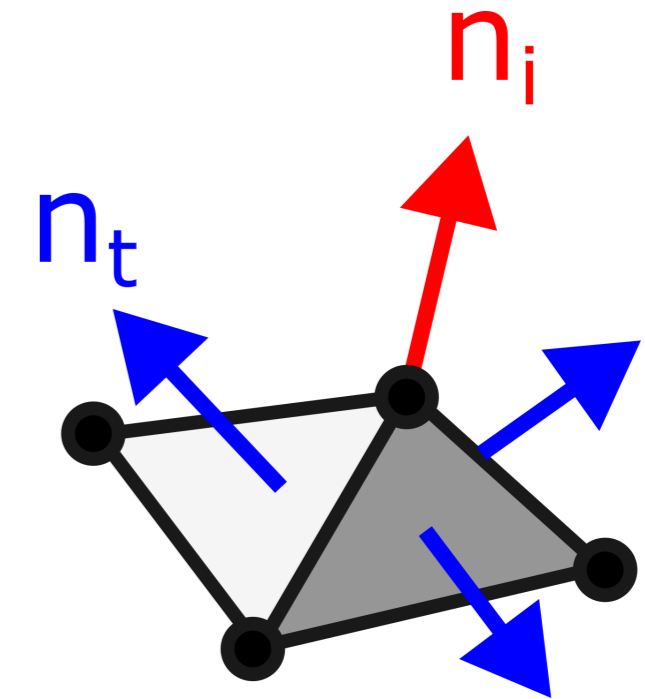

Rem. si les sommets sont dupliqués, les normales peuvent être différentes en fonction de leur connectivité.

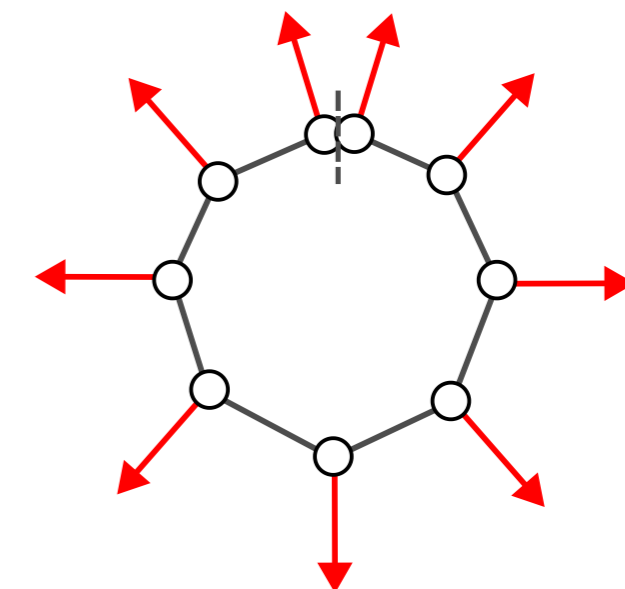
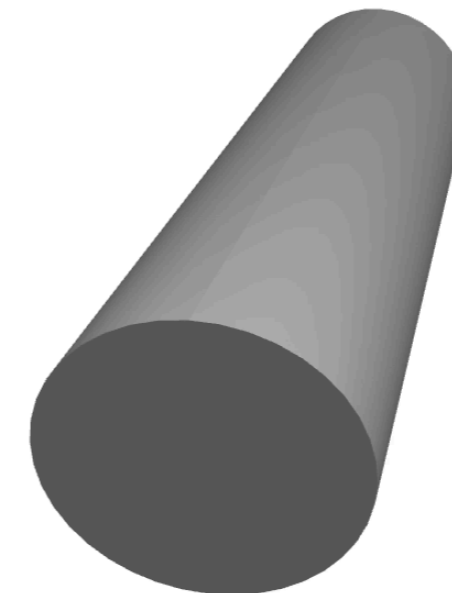

Normales des maillages

```
std::vector<vec3> normal = position.size();

// Summation per triangle
for(int t=0; t<connectivity.size(); t++) {
    vec3 a = connectivity[t][0];
    vec3 b = connectivity[t][1];
    vec3 c = connectivity[t][2];

    vec3 n = cross(position[b]-position[a], position[c]-position[a]);
    n = normalize(n); // beware of degenerate triangles

    normal[connectivity[t][a]] += n;
    normal[connectivity[t][b]] += n;
    normal[connectivity[t][c]] += n;
}

// Final normalization
for(int k=0; k<normal.size(); k++) {
    normal[k] = normalize(normal[k]);
}
```

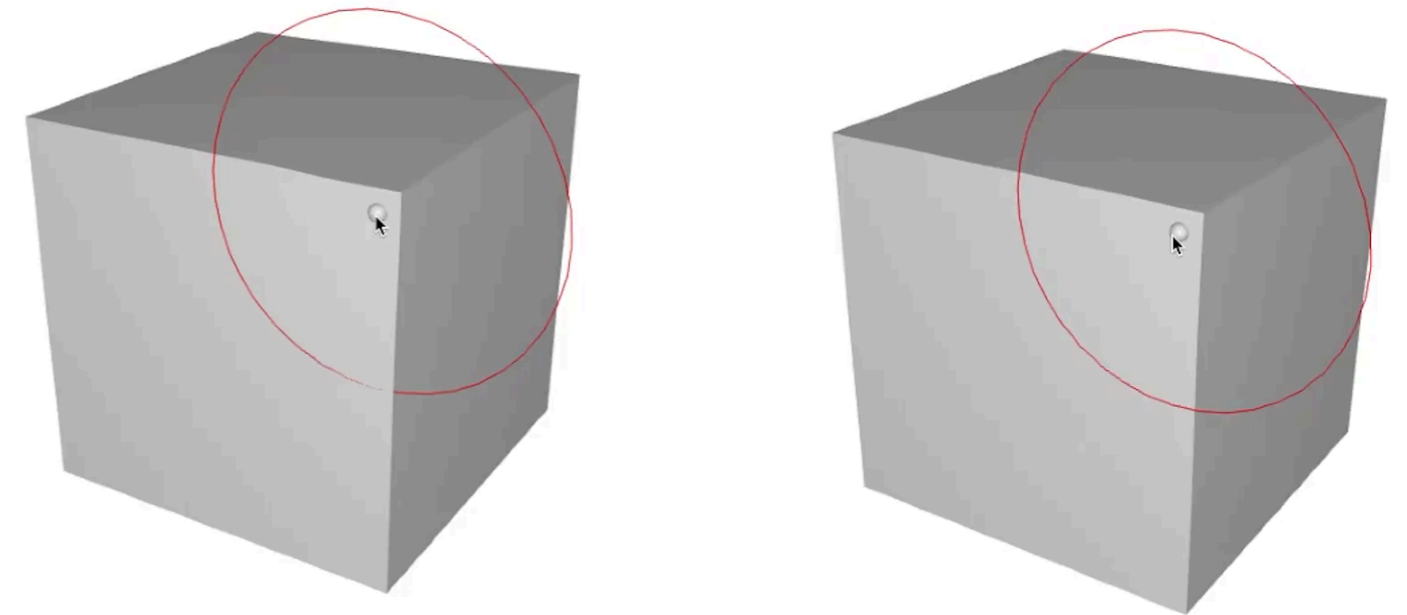

- Left: Initial normals
- Right: Normal updated from the geometry

1-voisinage, 1-ring

Structure de 1-voisinage, peut être utile à stocker

```
std::vector<std::vector<int> > one_ring;  
one_ring.resize(position.size());  
for(int k_tri=0; k_tri<connectivity.size(); k_tri++) {  
    for(int k=0; k<3; k++) {  
        one_ring[connectivity[k_tri][k]].push_back(k_tri);  
    }  
}
```

one_ring[235] = [842,120,108,110,20,114]

one_ring[236] = [108,112,851,850,120,722]

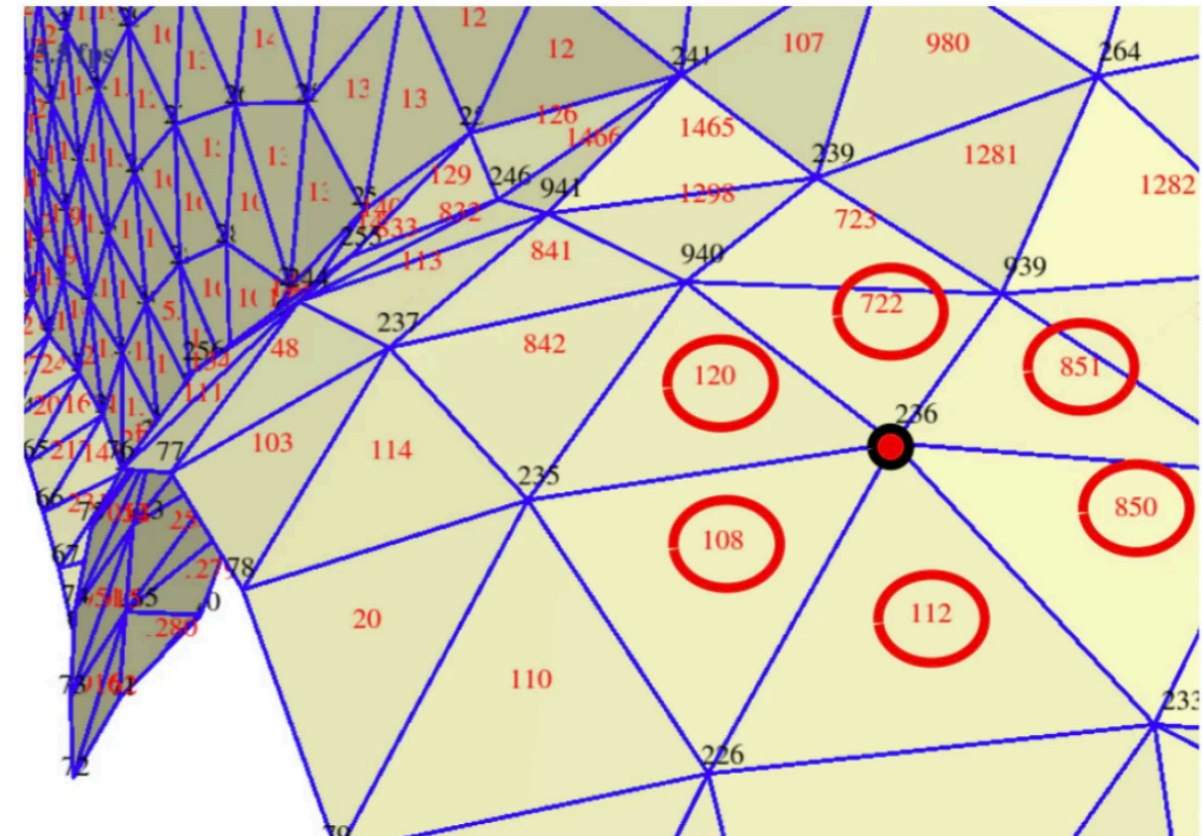

Structure en demi-arête (half-edge)

Encode les arêtes successives

Arêtes sont orientées, chaque arête a un opposé

Faces se retrouvent comme une boucle le long d'arêtes

Intérêt:

Ajout/suppression en $O(1)$ (split, collapse)

Calculs d'angles de coins (Cotangent weight)

Limites:

Limité aux 2-variétés

Non-contigues en mémoire

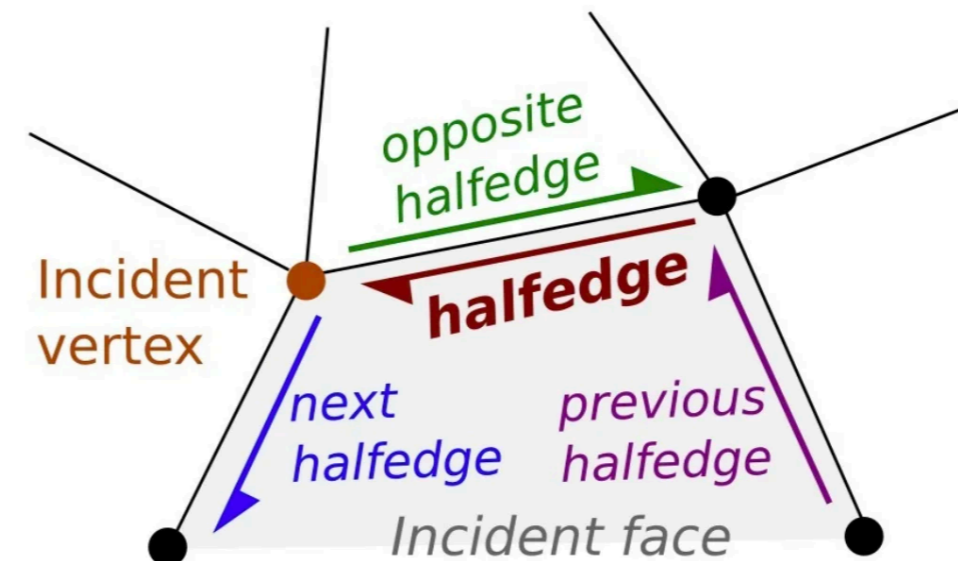

Halfedge

```
Halfedge opposite();  
Halfedge next();  
Halfedge prev();
```

```
Vertex vertex();  
Face face();
```

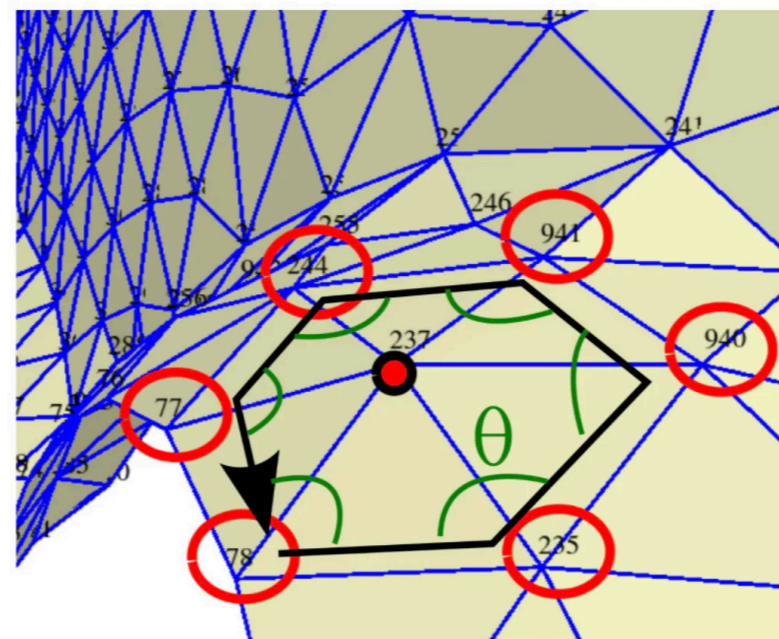

```
typedef CGAL::Cartesian<double> Kernel;  
typedef CGAL::Polyhedron_3<Kernel> Polyhedron;  
  
int main() {  
    Polyhedron mesh;  
    std::ifstream stream("mesh.off");  
    stream >> mesh;  
  
    auto it_face = mesh.facets_begin();  
    auto it_face_end = mesh.facets_end();  
  
    int face_number=0;  
    for(;it_face!=it_face_end;++it_face){  
        std::cout << "Face " << face_number << std::endl;  
        auto halfedge = it_face->halfedge();  
        auto const halfedge_end = halfedge;  
        do{  
            const auto p = halfedge->vertex()->point();  
            std::cout << p << std::endl;  
            halfedge = halfedge->next();  
        }while(halfedge != halfedge_end);  
  
        face_number++;  
    }  
}
```

Représentation et modélisation de surfaces

- Géométrie
- **Texture UV**

Textures

Objectif: Niveau de détail (couleur) plus petit que la géométrie / triangle

Cas classique: **UV-mapping** = Image 2D plaquée sur une surface 3D

- Texture: L'image 2D.
- Coordonnées de texture (uv / rs): Coordonnées 2D d'un sommet dans l'image.

Associe à chaque sommet v_i une coordonnées uv_i

Au rendu (fragment shader): Affiche la couleur de l'image à la coordonnée interpolée

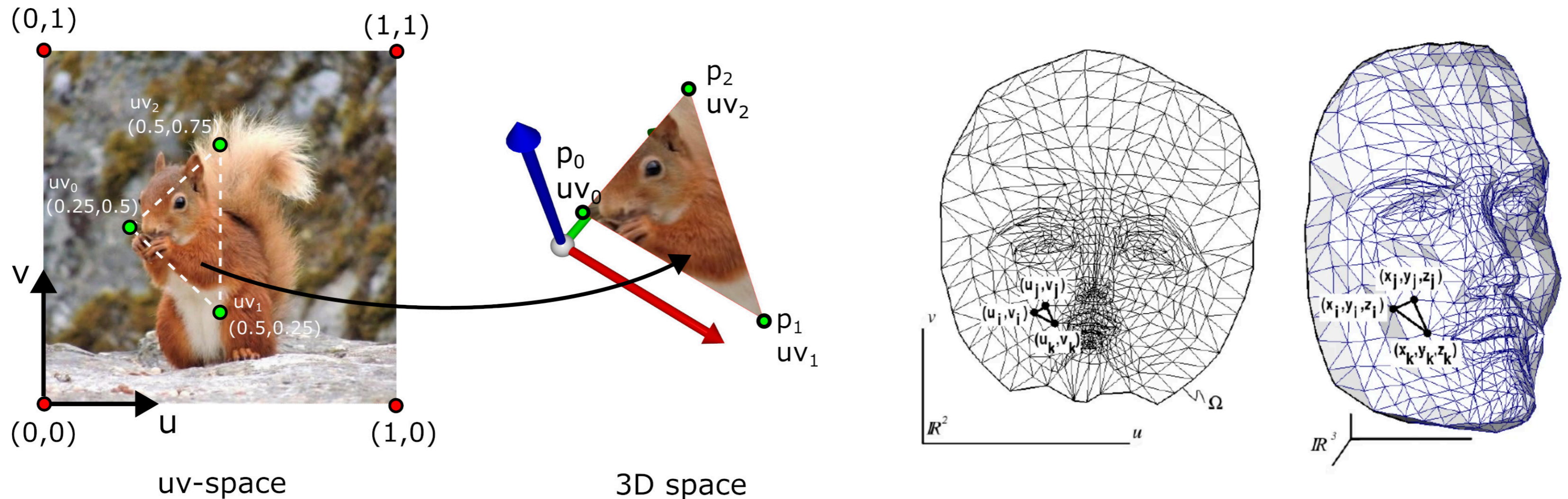

Textures - uv-mapping

UV-mapping: Meilleur placage d'une image sur une surface 3D

Généralement associé à des déformation de longueurs et d'angles

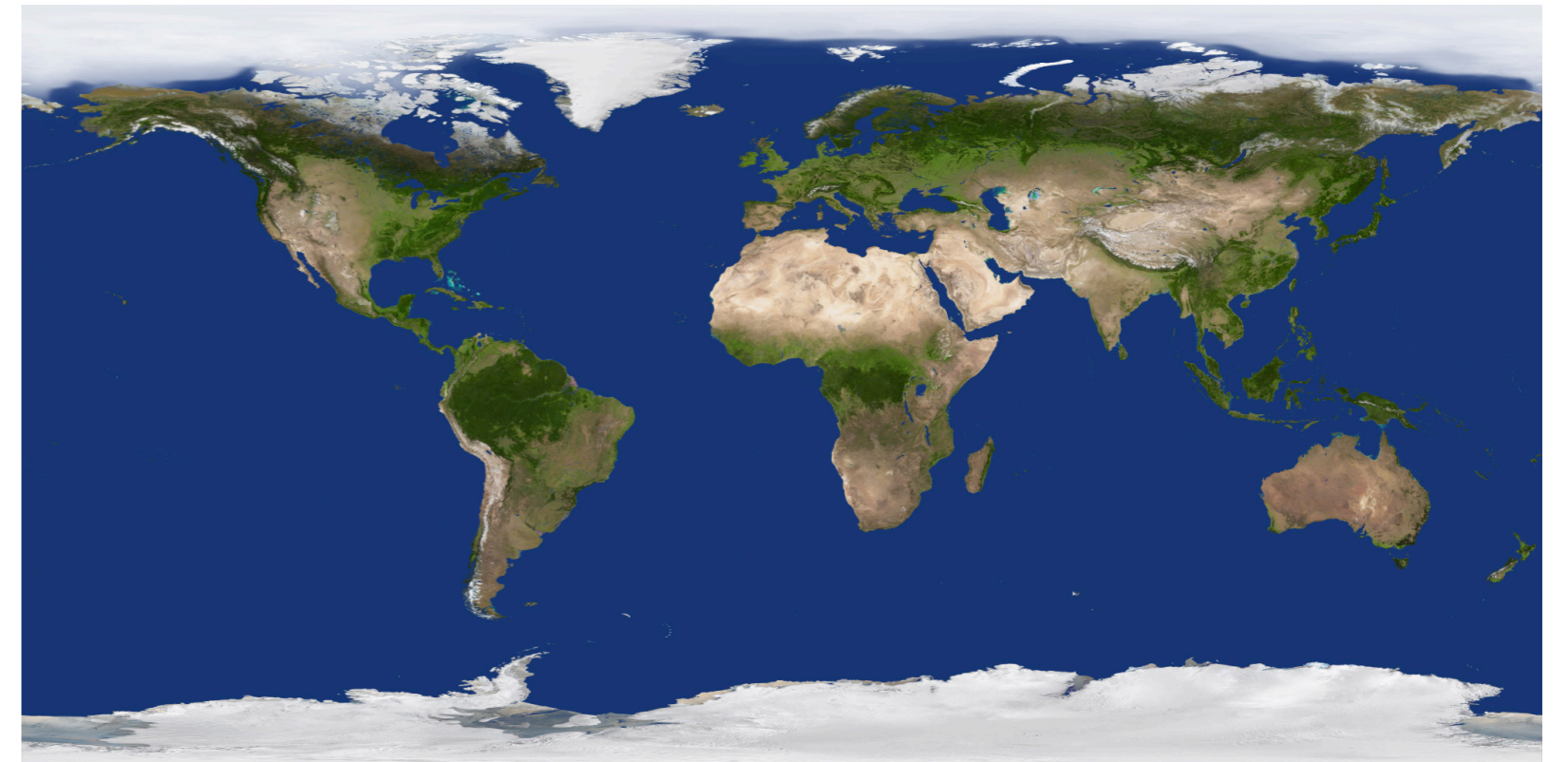
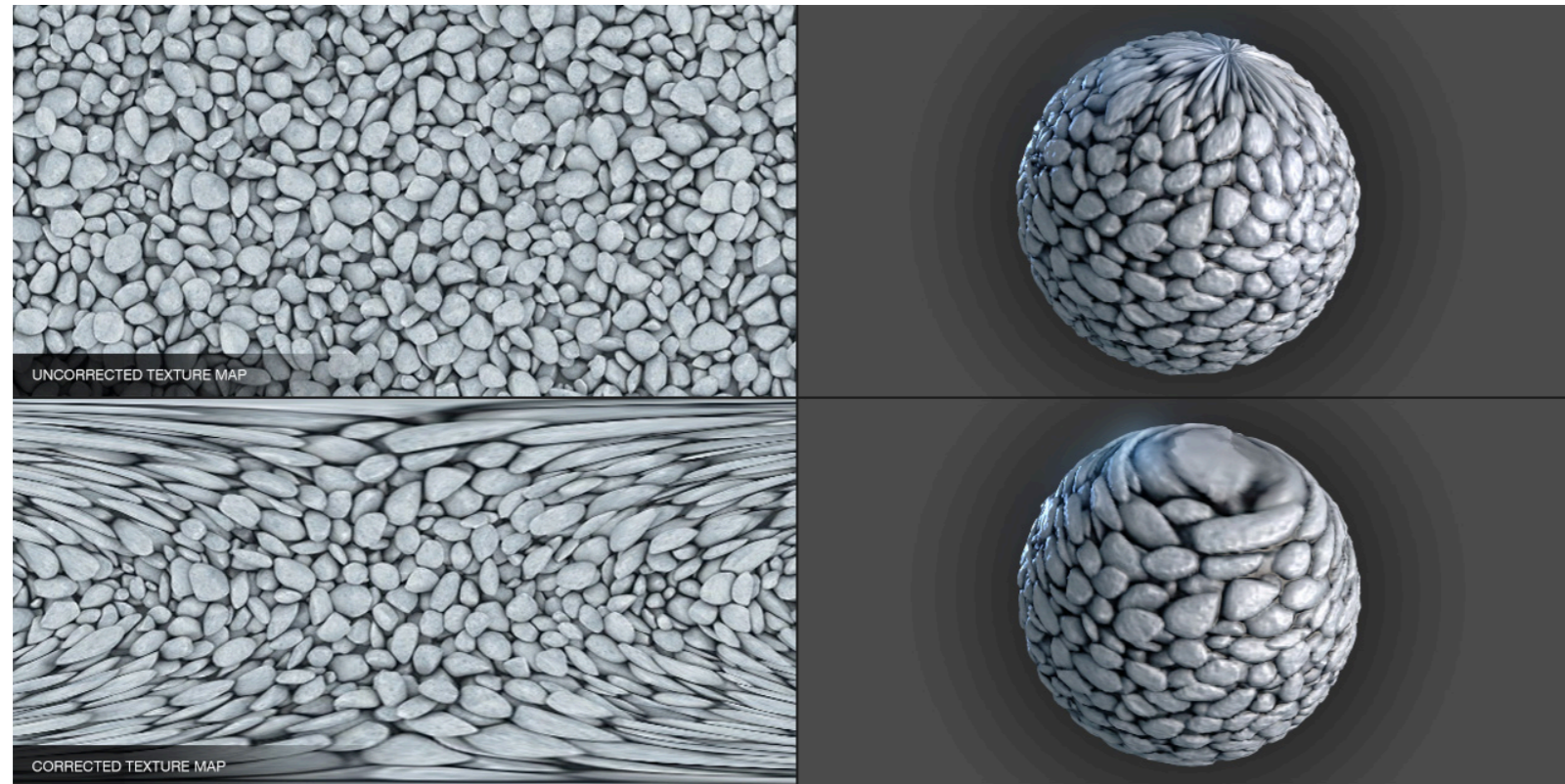

Rem. Impossible de plaquer une image plane sur une sphère sans déformation de longueurs

Uniquement possible avec surfaces développables (courbure de Gauss nulle).

Textures - cas réel

Définition par morceaux (patches), pouvant se recouvrir

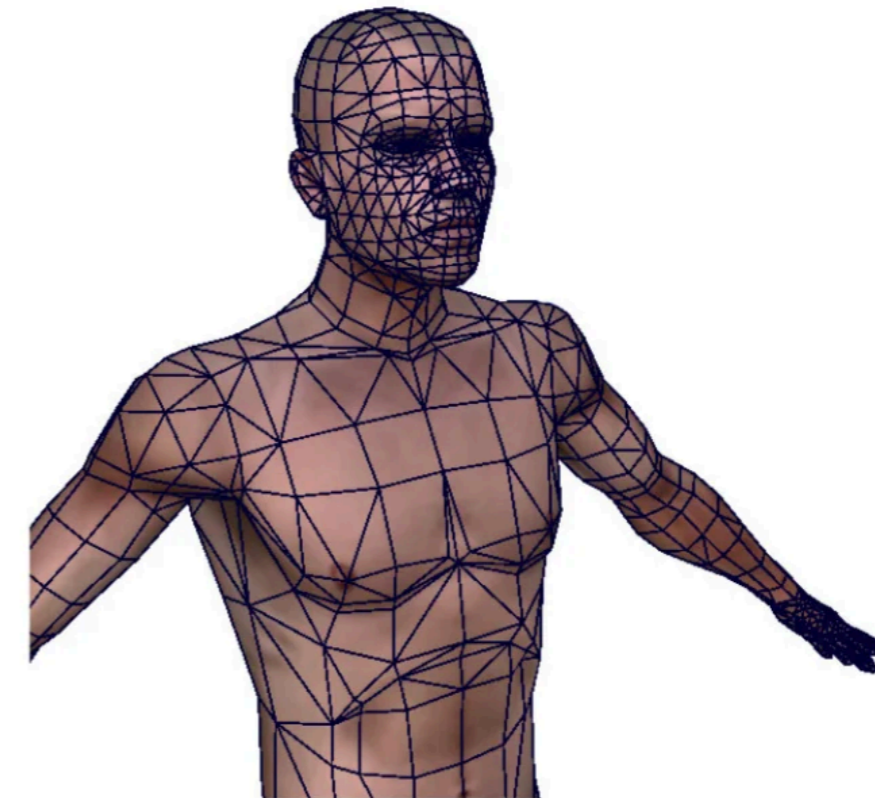
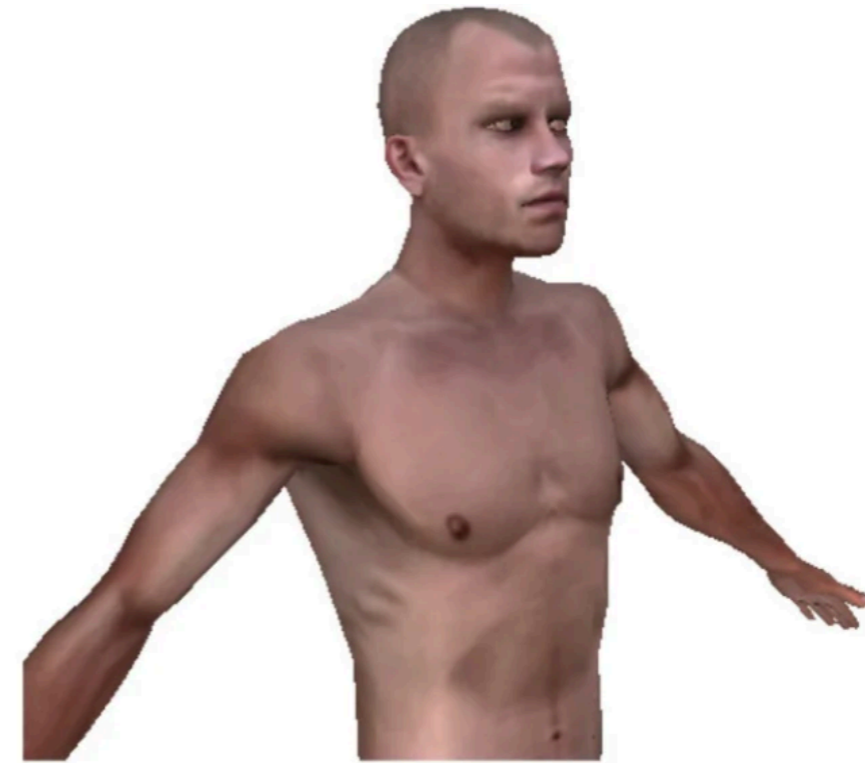
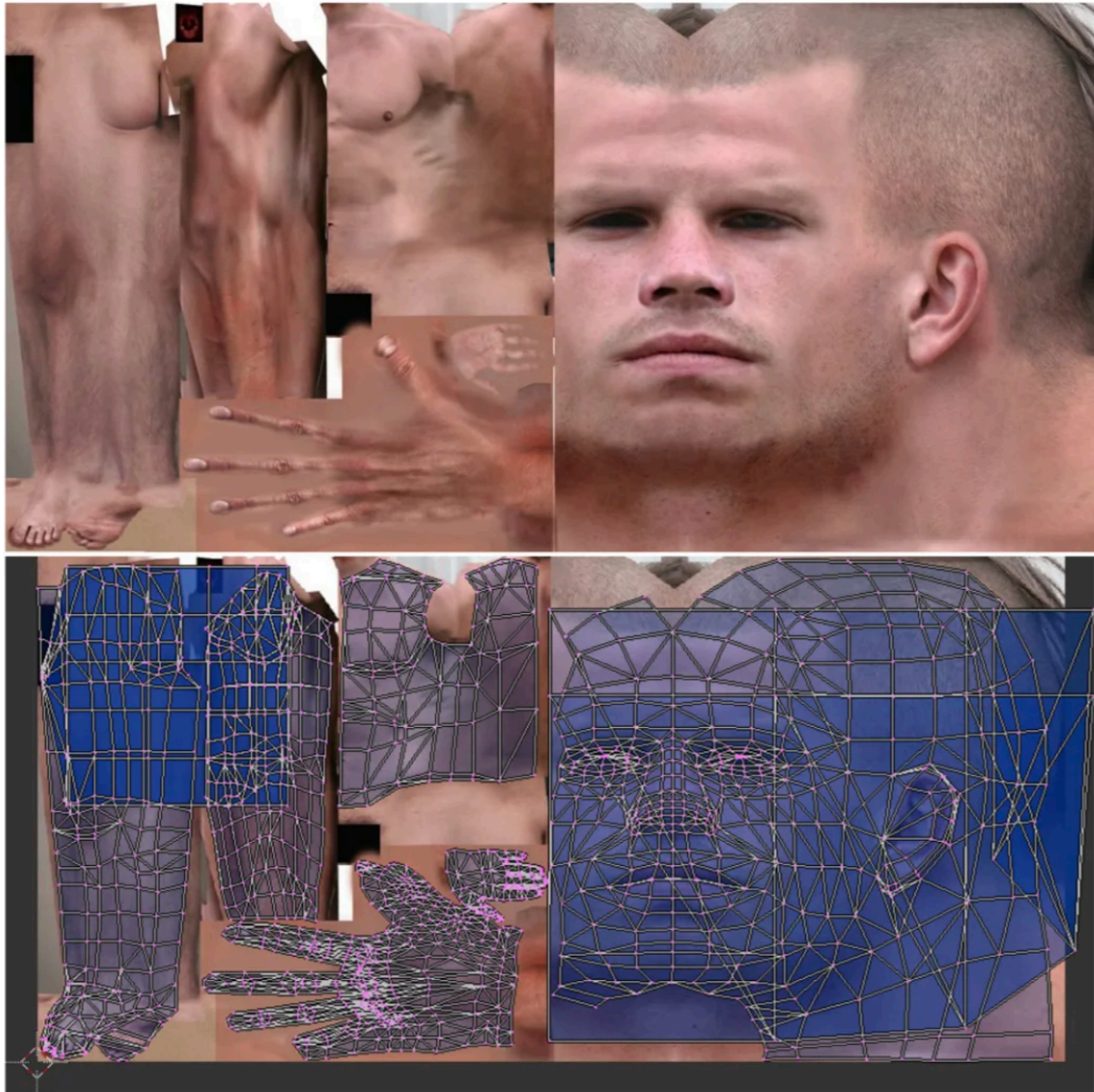

Effets: Skybox

Boite texturée d'un environnement

Toujours centré sur la position de la caméra.

Impression de paysage à l'infini.

Principe

Afficher la skybox en premier

Afficher tous les autres objets ensuite, toujours au dessus

```
display(){
    glDepthMask( GL_FALSE ); // disable depth-buffer writing
    // draw skybox, ex. draw(skybox, environment);

    glDepthMask( GL_TRUE ); // re-activate depth-buffer writing
    // draw other objects
    // ...
}
```

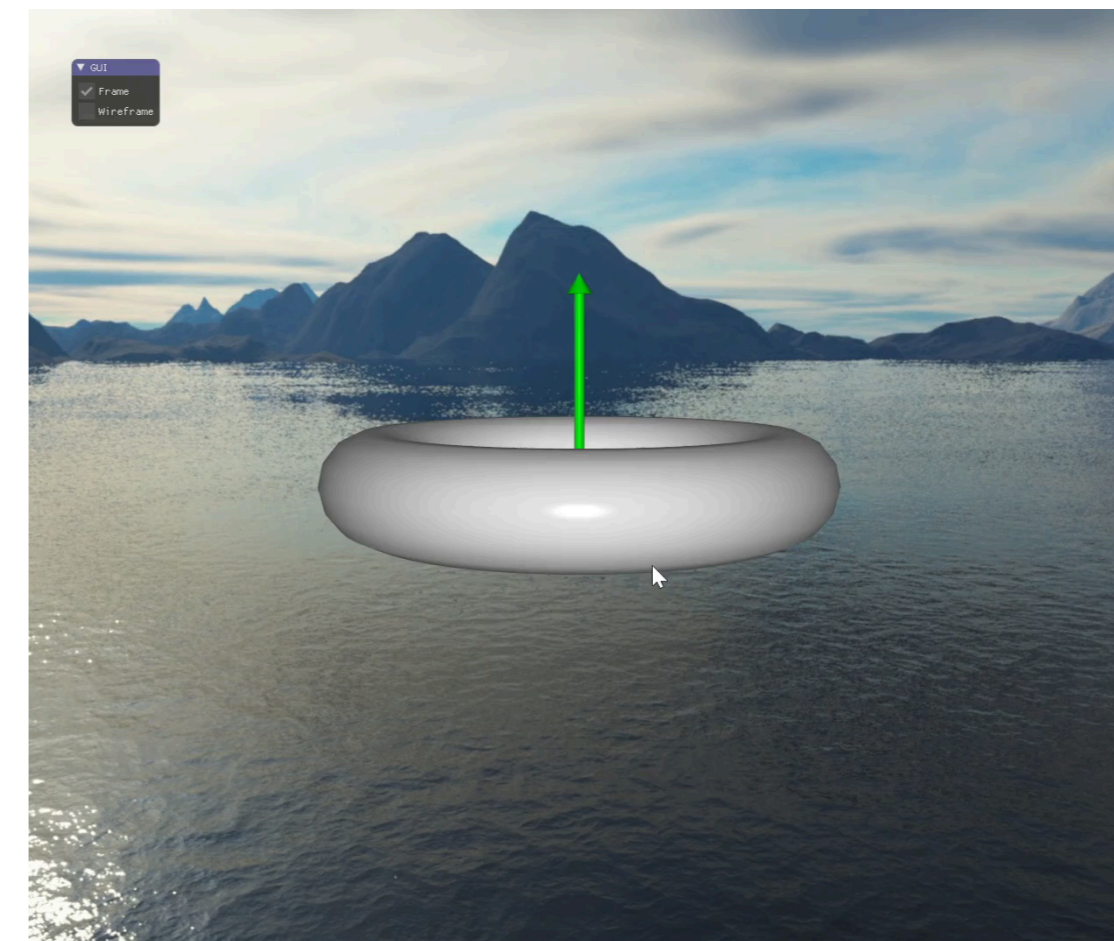
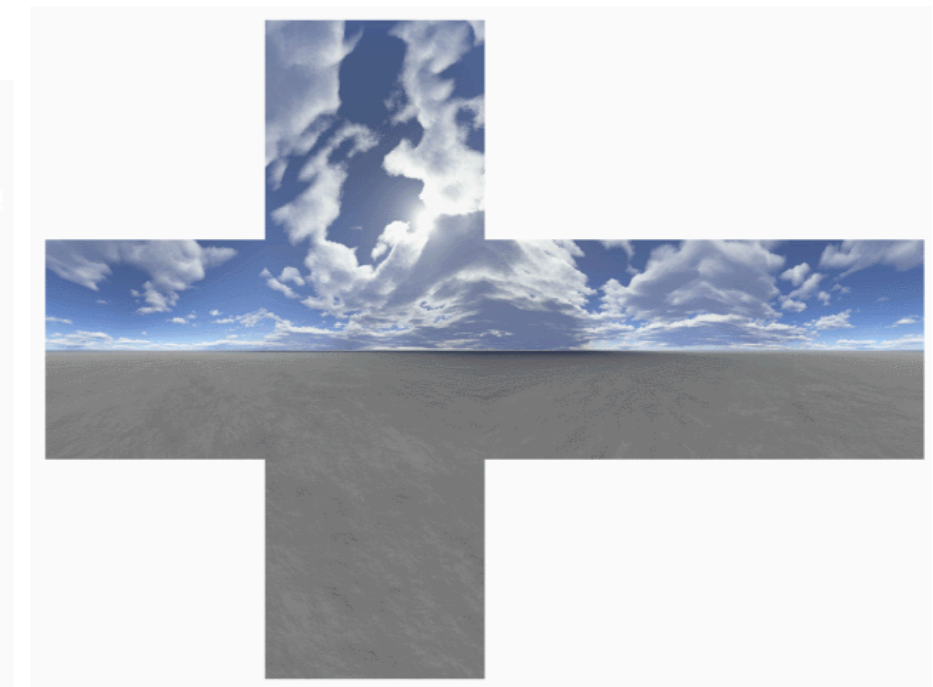
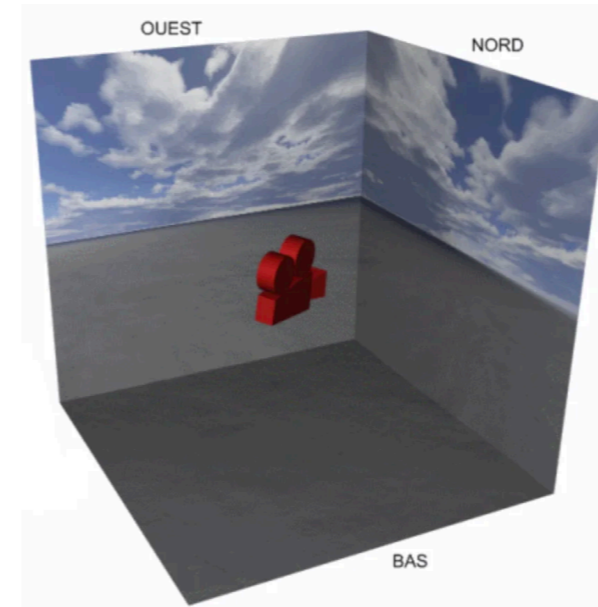

Effets: Environment Mapping

Représenter une reflexion d'une skybox sur une surface
Impression de reflet de l'environnement sur la surface

```
// Get the color of the environment map  
vec3 V = normalize(camera_position - fragment.position);  
vec3 R_skybox = reflect(-V, N);  
vec4 color_environment_map = texture(image_skybox, skybox_rotation);
```

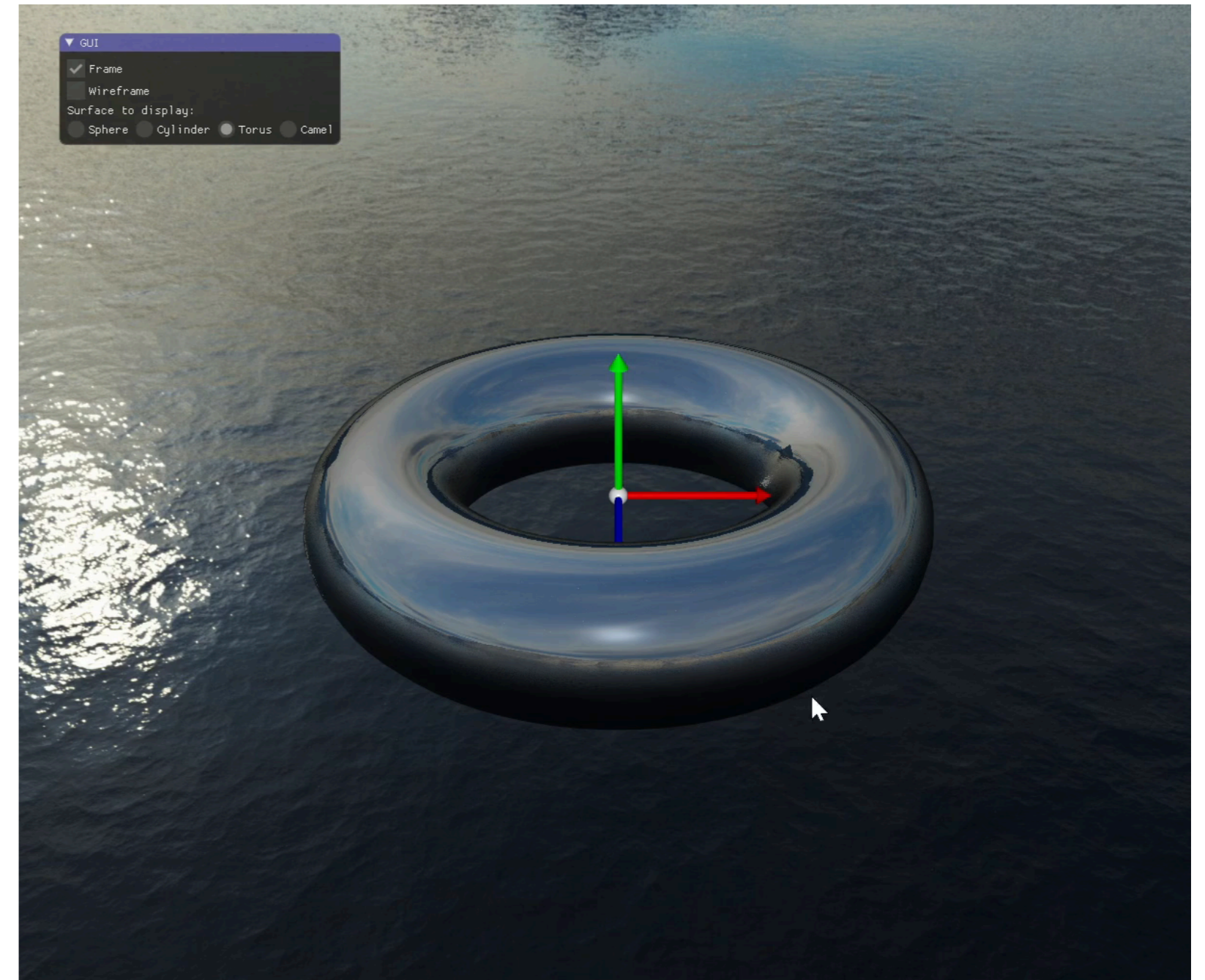
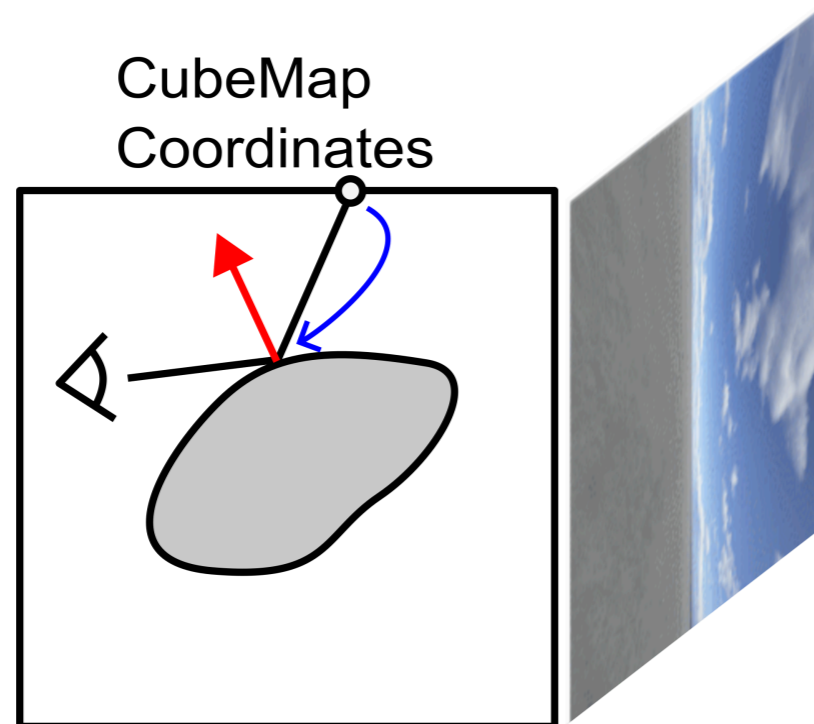

Demo code

Effets: Normal map

Déformer les normales: simule des interactions lumineuses avec des détails plus fins qu'un triangle

La géométrie des triangles reste inchangée

Normale encodée en (r, g, b) dans l'espace tangent

$$n = r \mathbf{T} + g \mathbf{B} + b \mathbf{N}$$

$(\mathbf{T}, \mathbf{B}, \mathbf{N})$: Repère: Tangente, Binormale, Normale définie par les coordonnées (u, v) .

$$\begin{cases} p_0 - p_1 = (u_0 - u_1)\mathbf{T} + (v_0 - v_1)\mathbf{B} \\ p_2 - p_1 = (u_2 - u_1)\mathbf{T} + (v_2 - v_1)\mathbf{B} \\ \mathbf{N} = \mathbf{T} \times \mathbf{B} \end{cases}$$

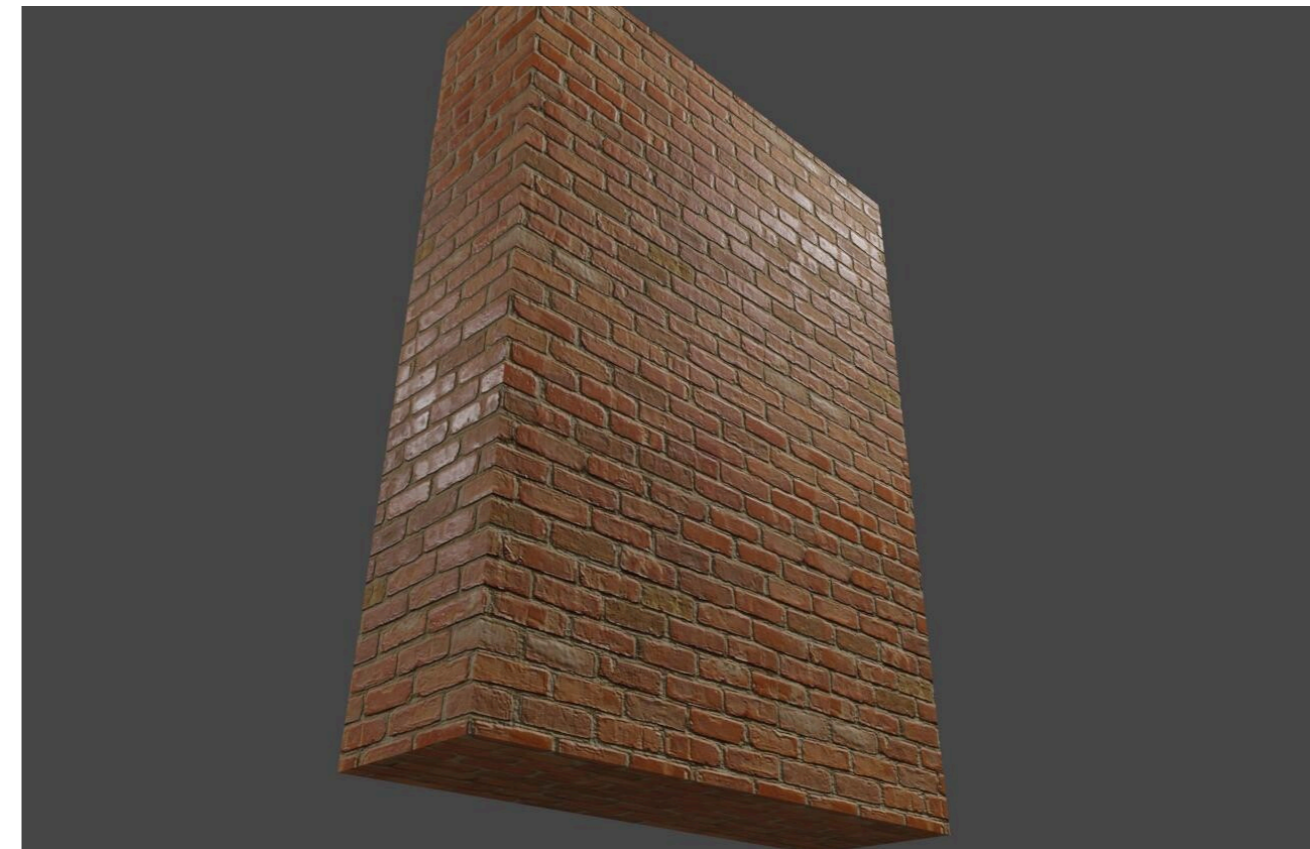
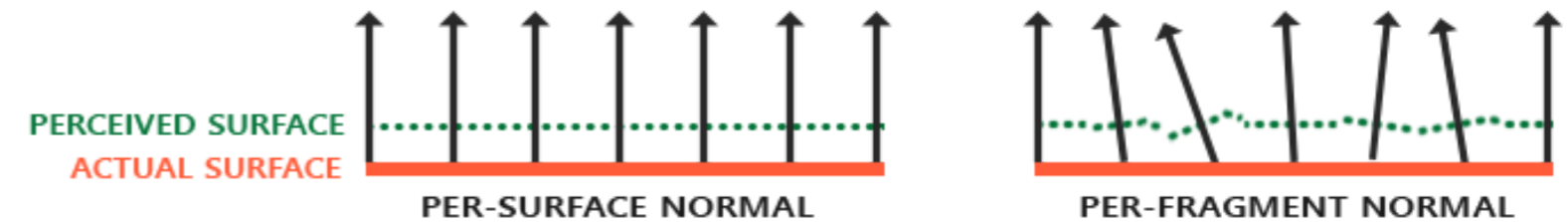
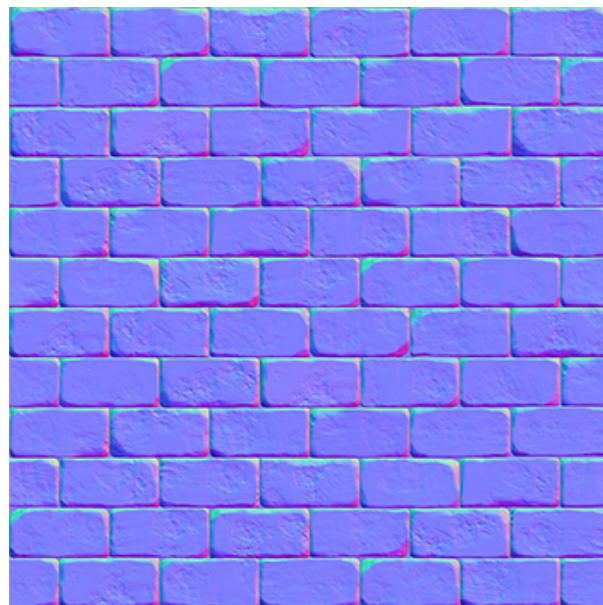

Effets: Parallax Mapping

Déformer les coordonnées de normales: impression de relief

Application aux champs de hauteurs / height-field

Déplacement proportionnel à la hauteur

Your graphics card does not seem to support [WebGL](#).
Find out how to get it [here](#).

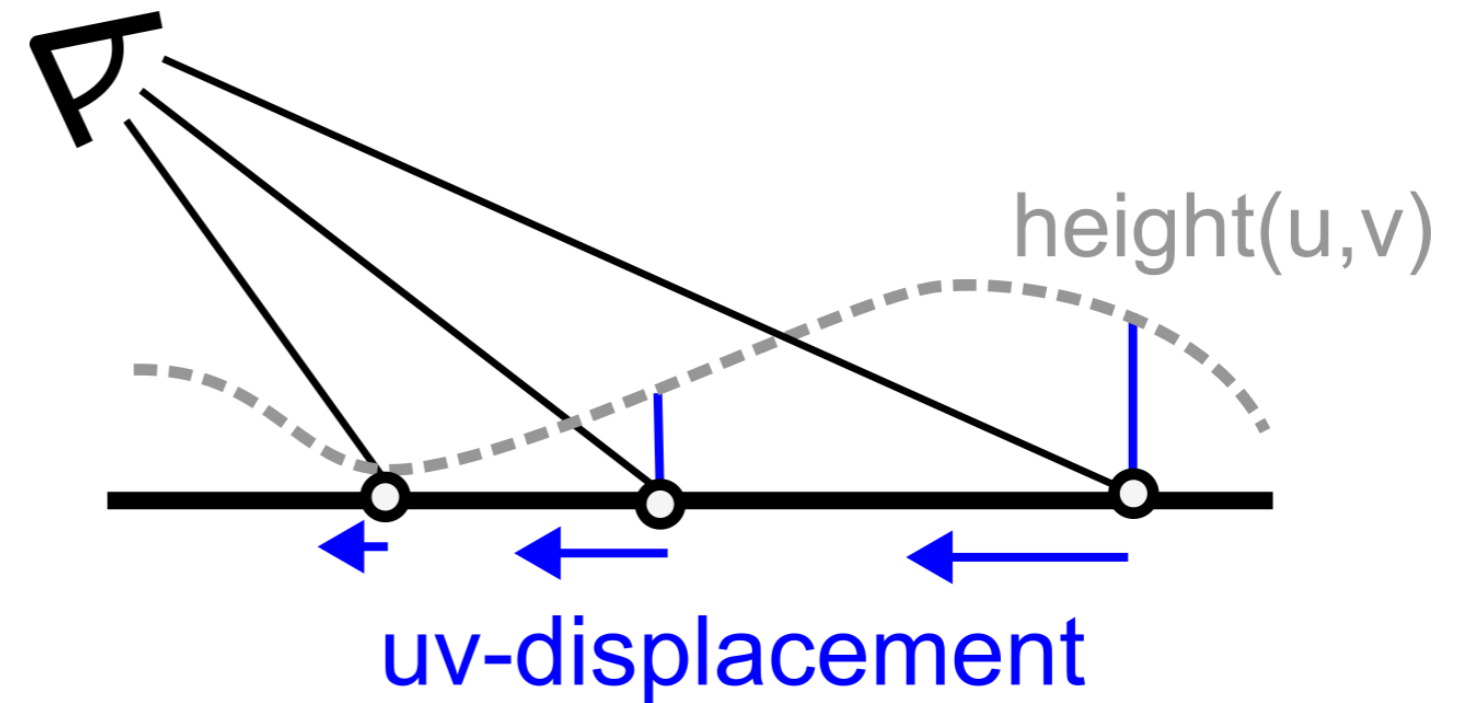

[[Demo code](#)] [[Source github](#)]